

Katalog 2018



**Mit diesem Katalog möchte ich Ihnen einen Überblick
des Machbaren präsentieren und Ihnen eine individuelle Auswahl
ermöglichen.**

**Die aktuellen Preise erhalten Sie auf Anfrage, da sie saisonbedingt sind.
Für ein maßgeschneidertes Angebot wenden Sie sich bitte an mich:**

**Sylvia Koch
service@pflanze-center.de
www.pflanzen-center.de
Tel: 030 - 390 31 624**

Handy: 0163 - 650 96 86

**Wünsche und Vorstellungen, die nicht auf diesen Katalogseiten
dargestellt sind, können Sie erfragen.**

Ich stehe Ihnen gerne mit Rat und Tat zur Seite.

**Blumen sind die Liebesgedanken der Natur
Bettina von Arnim**

Inhaltsverzeichnis

Pflanzengefäße Indoor und Outdoor	2
Pflanzenarrangements Indoor	3
Pflanzenarrangements Metallgefäße	7
Leuchtgefäße	10
Leuchtobjekte für strahlende Momente	11
Gefäße aus nachhaltigen Materialien	12
Pannonische Pflanzenbehälter aus Akazienholz	15
Vertical Garden	18
Flower Box	20
Rasenkanten	25

Pflanzengefäße Indoor und Outdoor

Marke: Lechuza®

- 1 Cararo
- 2 Quadro
- 3 Cubico
- 4 Classico
- 5 Delta

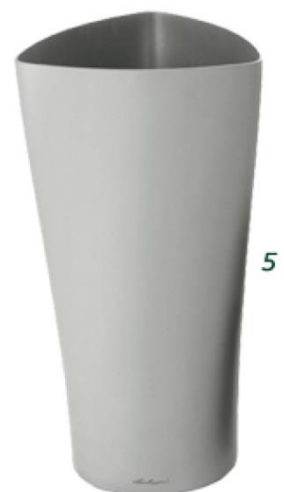

Pflanzenarrangements Indoor



Pflanze: **Korbmarante**
Calathea rufibarba

Temperatur: ab 16°C
Licht: Halbschatten

Pflanze: **Einblatt,**
Spathiphyllum, mit
Efeutute
Scindapsus pictus „Monstrosus“

Temperatur: Zimmertemperatur
Licht: Halbschatten



Pflanze: **Drachenbaum,**
Dracaena deremensis „Warneckii Compacta“

Temperatur: Zimmertemperatur
Licht: Hell ohne direkte Sonne





Pflanze: **Kolbenfaden,
Aglaonema „Maria“**

Temperatur: ab 16°C
Licht: Halbschatten



Gefäße: **Lechuza® Cubio**

 **leicht, bruchsicher, formstabil
für Innen und Außen**

Ø in cm	Höhe in cm	Gewicht in kg	Wasserspeicher in Liter*	Pflanztiefe in cm*
30	56	2,8	4	23
40	75	6,7	8	28
50	95	10,0	16	32

*ungefähre Angaben



Pflanze: **Croton, Wunderstrauch,**
Codiaeum variegatum

Temperatur: 15-21°C
Licht: Sonne



Gefäße: **Lechuza® Quadro**

-  leicht, bruchstabil, formstabil
-  für Innen und Außen

Ø in cm	Höhe in cm	Gewicht in kg	Wasserspeicher in Liter*	Pflanzentiefe in cm*
35x35	33	2,2	5	22,5
43x43	40	3,7	10	26,5
50x50	47	6,8	15	31,5

*ungefähre Angabe



Pflanze: **Feigenbaum,**
Ficus binnendijki „Alli Gold“

Temperatur: 15-21°C
Licht: Hell

Pflanze: **Bergpalme,**
Chamaedorea elegance

Temperatur: 15-21°C
Licht: Halbschatten



Gefäße: **Lechuza ® Quadro**
✚ leicht, bruchsicher, formstabil
✚ für Innen und Außen

Pflanzenarrangements Metallgefäße



Pflanze: **Feigenbaum**
Ficus benjamina Stamm gedreht

Temperatur: 15-21°C
Licht: Hell

Gefäß: **Aluminiumgefäß gebürstet**
Parel Pisa,
Rund 40 cm, Höhe 40 cm

Pflanze: **Bogenhanf**
Sanseveria laurenti

Temperatur: 15-21°C
Licht: Hell

Gefäß: **Aluminiumgefäß gebürstet**
Primus Plus,
Rund 40cm, Höhe 100 cm



Pflanze: **Kugelkaktus**
Echinocactus

Temperatur: 20°C
Licht: Sonne

Gefäß: **Aluminiumgefäß gehämmert**
Primus Plus,
Rund 38cm, Höhe 80 cm



Pflanzenarrangements Kunststoffgefäße



Pflanze: **Areca Palme,**
Chrysalidocarpus lutescens

Temperatur: 18-20°C
Licht: Hell

Gefäß: **Kunststoffgefäß, „Dynamik“ inkl. breitem Rand**
Rund 50 cm, Höhe 39 cm



Pflanze: **Bogenhanf,**
Sansevieria laurenti

Temperatur: 15-21°C
Licht: Hell

Gefäß: **Prestige**
40x40 cm, Höhe 75 cm, weiß



Pflanze: **Drachenbaum,**
Dracaena godseffiana Surculosa

Temperatur: 15-21°C
Licht: Hell

Gefäß: **Prestige Rechteck, Länge**
160cm x Breite 40 cm, Höhe 75 cm,



Pflanze: **Croton, Wunderstrauch,**
Codiaeum variegatum „Aucubaeflia“

Temperatur: 18-20°C
Licht: Hell

Gefäß: **Kunststoffgefäß, Redrop**
Rund 43 cm, Höhe 115 cm, Apfelgrün Glanz



Pflanze: **Orchideen**

Temperatur: 18-20°C
Licht: Hell

Gefäß: **Kunststoffgefäß, Sphinx**
Rund 42 cm, Höhe 100 cm,



Pflanze: **Steckenpalme**
Rhapsis

Temperatur: 18-20°C
Licht: Halbschatten

Gefäß: **Kunststoffgefäß „Dynamik „**
Vase Top Dual extra
Rund 43 cm, Höhe 81 cm, Orange

Leuchtgefäße

Ein echtes Highlight Modell QUADRO.
Durch sein ausdrucksstarkes Design wertet der QUADRO LIGHT
Ihr Haus genauso auf wie die Lobby von Hotels, Restaurants und Bars.



Länge	Breite	Höhe
40	40	75
40	40	100
50	50	90
50	50	120
Angaben in cm		
bepflanzt mit Buxus Kugel		

Leuchtsystem Outdoor
Aus Sicherheitsgründen verfügt der
QUADRO LIGHT
über ein integriertes Abflussrohr
damit kein Wasser in den
Leuchtraum gelangen kann.

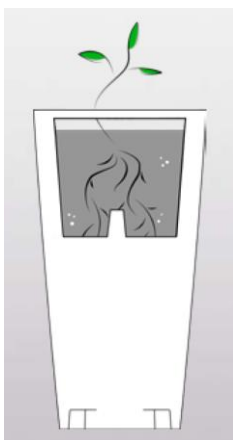
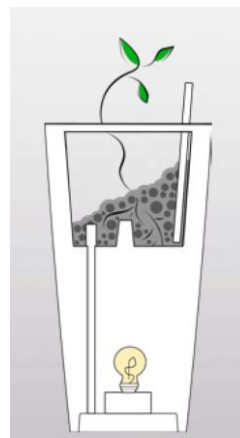

Bepflanzungsvarianten:

- ✚ ganz klassisch mit Erde bepflanzen
- ✚ Hydrokulturen mit Blähton

Des Weiteren ist auch eine Kombination möglich. Dazu eine kräftige Schicht aus Blähton auf den Boden des Pflanzgefäßes, darüber legen Sie ein wasserdurchlässiges Vlies und füllen den Rest mit Blumenerde auf

Für eine Nutzung im Innenbereich gibt es einen kleinen Schraubverschluss, um den Abfluss zu verschließen. Auch ein Außeneinsatz mit automatischem Überlauf ist möglich. Die beleuchteten Pflanzgefäße sind eine eigene Variante und müssen derart bestellt werden, da ein späteres Umrüsten nicht möglich ist.

Leucht Objekte für strahlende Momente



CUBE LIGHT
45x45x45 cm
55x55x55 cm



CYLINDER LIGHT
Ø 40x45 cm



GOLF LIGHT
Ø 40 cm
mit Erdspeiß



BALL LIGHT
Ø 30 cm
Ø 40 cm
Ø 50 cm

Gefäße aus nachhaltigen Materialien

Indoor und Outdoor

Die Herstellung von Pflanzgefäßen aus innovativen, nachhaltigen und besonderen Materialien, unter Berücksichtigung von Funktionalität und außergewöhnlichem Design, ist das Herz der



Die Gefäße sind:

- Nachhaltig
- Langlebig
- Schadstofffrei
- Recyclbar
- Made in Germany



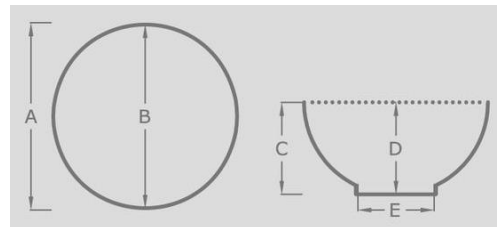

	M 25 / 1	M 25 / 2	M25 / 3
A	49	53	55
B	47	51	53
C	14	21	28
D	13	19	26
E	22	22	22
Angaben in cm			

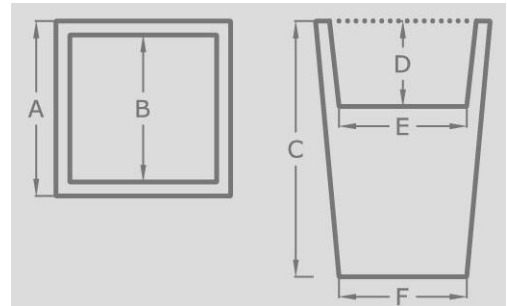

M 3	
A	41
B	34
C	60
D	20
E	30
F	30
Angaben in cm	

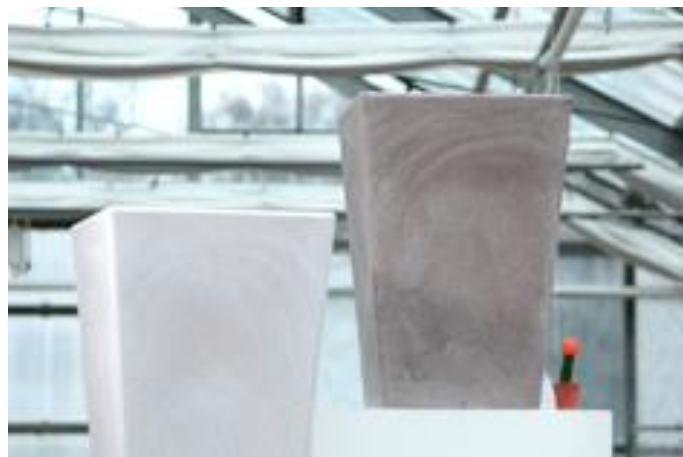

Pannonische Pflanzenbehälter aus Akazienholz

handwerkliche Produkte höchster Qualität



Das kontinentale Klima Pannoniens, das Land zwischen Alpenostrand und Karpaten mit seinen heißen Sommern und kalten Wintern, lässt nicht nur berühmten Wein, Paprika und Getreide, sondern auch Akazienbäume bestens gedeihen ...

Aus diesen Bäumen fertigt unser Meister in Generationen langer Familientradition die Behälter in der klassischen Kunst der Faßbinderei. Er lagert die Stämme auf seinem Hof, er sägt, er formt, er flammt, zieht die Reifen, ölt oder lackiert. Alles in eigener Werkstatt - mit klassischen Werkzeugen - präzise, Daube an Daube!

Akazienholz ist auf Grund der natürlichen Festigkeit der Holzsorte äußerst robust, pflegeleicht und kann mit einfachen Mitteln in Stand gehalten werden. Die solide, fugenfreie Verarbeitung der gekrümmten Dauben ergibt eine Besonders schöne Holzstruktur und die feuerbehandelte Innenseite ist eine traditionelle Art der Oberflächenversiegelung.





Pflanzen-Kästen		
Höhe	Länge	Breite
40	40	40
40	60	40
40	100	40
40	60	60
40	80	40
40	80	60
40	80	80
Angaben in cm		
Verkauf ohne Pflanzen		



Pflanzen-Kübel	
Höhe	Durchmesser
25	25
27	35
27	42
30	48
30	55
30	60
31	28
34	35
38	42
41	48
48	55
50	60
Angaben in cm	
Verkauf ohne Pflanzen	



Outdoor Gefäße werden mit Drainage Löchern versehen.



Fässchen	
Höhe	Durchmesser
55	42
100	42
Angaben in cm	

¼ Kübel	
Höhe	Durchmesser
27	40
40	45
Angaben in cm	



Kübel hängend	
Höhe	Durchmesser
17	25
Angaben in cm	

Vertical Garden

Gemüse selber ziehen? Auf engstem Raum ein Gartenbeet?

Pflanzgestell funktioniert im Innenraum genau so gut wie im Außenbereich.

- ☛ Eiche für indoor und outdoor.
- ☛ Nussbaum nur für indoor.

Pflanzkästen

Metallblech – verzinkt/Kunststoff beschichtet

Größe: 22x20cm, Höhe 1,80m

Gewicht: ca. 10kg

6 Etagen



Modell 3 – Kastenbreite: 22,5cm, Höhe: 1,80cm, Eiche

Ob Erdbeeren, Radieschen oder Blattsalat.

Ziehen Sie Ihr Gemüse selber, über 6 Etagen frisches Grün!!

Die Pflanzkästen sind robust und leicht.

Material Massivholz



Design Jörg Bachmann



Pflanzkästen Metallblech –
verzinkt/Kunststoff beschichtet
Größe: 45x20cm, Höhe 1,20m

Gewicht: 6 Etagen ca. 8kg

Ist die Balkonsaison vorbei klappt man
den Scherenbeschlag zusammen,
dieser hat in jeder Ecke Platz.

Modell 2 – 45cm Kastenbreite: 1,20 cm, Nussbaum für Indoor



Design Jörg Bachmann

Flower Box

Partner von



echte
blumen an der
wand? warum
eigentlich
nicht...



**Aus lackierten
Stahl
70 x 8 cm
Bepflanzt mit:
- Bergpalme
- Zierspargel
- Silbernetzblatt**



Ficus

Keramik
15 x 15 x 5 cm



Grünstilbe



gießen ist
ganz einfach...



Dreimasterblume

Keramik
11 x 135 x 5 cm



Bogenhanf

Partner von



Abgebildete Farbe:
orange (matt)



weitere Farben:

 cremeweiß (m)

 braun (matt)

 schwarz (matt)

 rot (matt)

FlowerBox Tube Vielseitigkeit pur!
Die FlowerBox Tube aus lackierten Stahl
eignet sich zum Aufhängen, Aufstellen
oder Hinlegen



70 x 8 cm
bepflanzt mit Drachenbaum

Partner von



das flowerbox konzept...

innovativ

FlowerBox ist die einzigartige Kombination von echten Pflanzen und Design. Wie ein Bild hängt der vertikale Minigarten an der Wand. Die Pflanzen - eingepflanzt in ein natürliches Moos wachsen also in den Raum hinein.

pflegeleicht

Du musst die FlowerBox nur alle 1 bis 2 Wochen gießen, da das spezielle Moos ein Vielfaches seines Volumens an Wasser speichern kann. Das Gießen ist kinderleicht: Du nimmst die FlowerBox von der Wand, legst sie flach hin und gießt direkt auf das Moos. Innerhalb von wenigen Sekunden speichert es das Wasser.

individuell

Jede FlowerBox ist individuell gestaltbar und kann so perfekt auf Dein Interieur abgestimmt werden. Mit verschiedenen Materialien, zahlreichen Modellen und vielen trendigen Farben sind Deiner Kreaivität keine Grenzen gesetzt.



FlowerBox Tube
70 x 8 cm



Drachenbaum

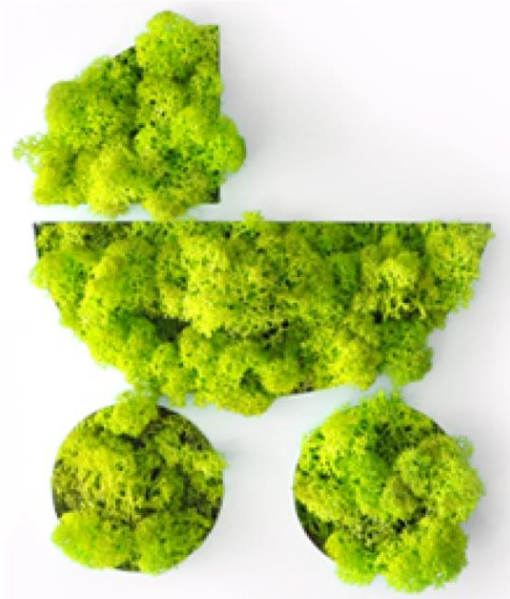

Natürliches Islandmoos, pflegeleicht und Geruchsneutral, tritt in leichtem Grün hinter einer weißen Plexiglas Platte hervor.

**27 x 27
cm**



**Als Basis dient ein weiß lackierter Holzrahmen.
Verwenden Sie die Aufhängung auf der Rückseite oder kleben Sie es mit doppelseitigem Kleband direkt an die Tür.**



Die Pflanzen sind 100% natürlich und werden in einem ökologischen Verfahren haltbar gemacht.

Durch die gesundheitlich unbedenkliche Konservierung bleiben die Pflanzen für mehrere Jahre unveränderlich schön.

- Vermeiden Sie dauerhafte, intensive Sonneneinstrahlung und extreme Luftfeuchtigkeit > 80%
- Die Pflanzenbilder nehmen kaum Staub an, bei Bedarf mit einem Staubwedel leicht reinigen.
- Auch wenn die Pflanzen absolut natürlich wirken **BITTE NICHT GIESSEN**

Rasenkanten

Kunststoff Recycling Rasenkante
Sie ist extrem einfach zu verlegen.
Erdreich lockern, Kunststoff-
Rasensteine eindrücken und fertig!
Es lassen sich mit den Rasenkanten
Rundungen und Kreisverlegungen
unkompliziert legen.
Winkel: 0° - 90°



aus hochwertigem von PHI entwickeltem
Spezialcompound
Kunststoff mit 30 % nachwachsenden
Rohstoffen
Witterungsbeständig
flexibles Steckkastenprinzip (Winkel bis 90°)
sehr schneller Einbau
mit dem Rasenmäher befahrbar
in vielen Farben lieferbar

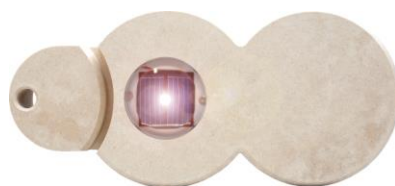
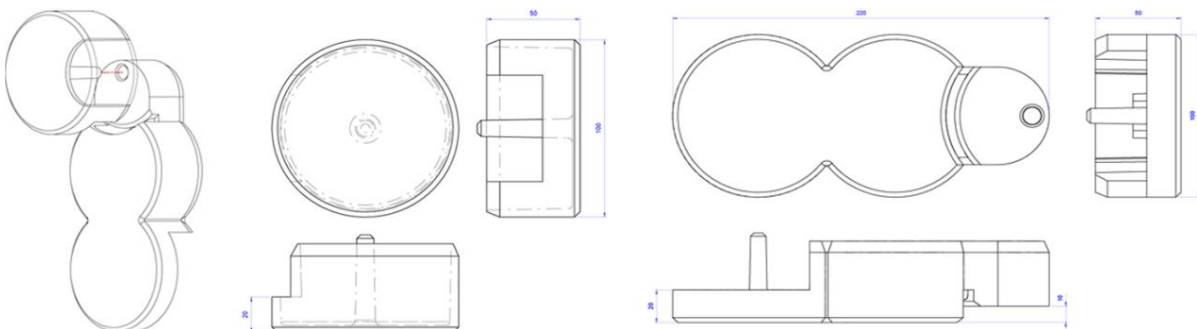

Vielen Dank, dass Sie sich meinen Katalog angesehen haben.

**Der Katalog wird regelmäßig aktualisiert und erweitert.
Schauen Sie mal wieder rein.**

Weitere Informationen zu den dargestellten Artikeln erhalten Sie unter:

Telefon: 030 - 390 31 624

service@pflanzen-center.de

**Inhaber:
Sylvia Koch
Kaiserin-Augusta-Allee 89
10589 Berlin**

Steuernummer: 13/388/01047

**service@pflanzen-center.de
www.pflanzen-center.de**

**Tel: 030 - 390 31 624
Handy: 0163 - 650 96 86**